

Монтаж горизонтального сайдингу

Загальні положення

Монтаж сайдингу можна провести самостійно.

Якщо сайдинг змонтовано правильно, з дотриманням інструкції по монтажу, то він не боїться ні різких перепадів температури, ні вітру з морозом.

При монтажі сайдингу необхідно дотримуватися кількох важливих умов:

- По-перше, при облицюванні будівлі сайдингом бажано дотримуватися певної послідовності. Спочатку готується поверхня, потім встановлюється обрешітка, після цього монтуються стартова та фінішна планки, лиштви для вікон і дверей, зовнішні і внутрішні кути. Після цього знизу вгору монтують сайдинг.

- По-друге, слід враховувати ефект можливого розширення-звуження панелей при нагріванні або охолодженні. Для забезпечення цієї умови варто дотримуватись певних дій.

- По-третє, сайдинг слід монтувати на обрешітку незалежно від матеріалу поверхні стіни. Це забезпечить вентиляований зазор для відводу водяної пари, взимку дозволить заощадити на опаленні, а влітку - істотно послабить нагрів будинку.

Не рекомендується робити монтаж панелей при низьких температурах. Зовнішнє оздоблення із застосуванням сайдингу займає мало часу і, головне - забезпечує отримання красивих і довговічних конструкцій, що не вимагають додаткових витрат на фарбування та поточний ремонт.

Підготовчі роботи

Варто провести розрахунок необхідних матеріалів. Зазвичай при монтажі сайдингу використовуються:

1. Панелі сайдингу та оздоблювальні планки для конкретної будівлі, при цьому слід враховувати, що близько 10% матеріалу використовується на підгін.
2. Металеві профілі обрешітки UD 40 CD60 та підвіс прямий 60/125.
3. Шурупи та дюбелі, для рейок обрешітки. Тут варто виходити з розрахунку: 1 шуруп на 400 мм рейки.
4. Оцинковані шурупи з пресшайбою виходячи з розрахунку: 1 шуруп на 300 мм панелі.
5. Плити утеплювача, у випадку коли необхідно додатково утеплити споруду.

Необхідні інструменти

1. Рулетка.
2. Кутник.
3. Металева складна лінійка.
4. Ножовка по металу з дрібнимизубцями.
5. Шуруповерт.
6. Рівень.
7. Ніж-різак.
9. Викрутка.
10. Мотузка та крейда.

Підготовка поверхні

Це найскладніший і найвідповідальніший етап, оскільки зовнішній вигляд споруди залежить від того наскільки правильно і рівно встановлені несучі конструкції .

1. Видаліть всі віконниці, водостічні труби, кріплення ліхтарів, решітки та інші пристосувань змонтовані на поверхні, призначеній під монтаж сайдинга .
2. Демонтуйте старі оздоблювальні матеріали або закріпіть їх так, щоб це не заважало монтажу сайдингу.

Установка обрешітки

1. Встановіть обрешітку по всій поверхні споруди. У разі нерівності стін обрешітка вирівнюється за допомогою підвісів.
2. Встановлюйте обрешітку вертикально на відстані 30-40 см один від одного, і додатково навколо вікон, дверей, інших прорізів і отворів, на всіх кутах, по низу і вгорі зони установки сайдинга. Якщо в майбутньому ви плануєте вшати світильники, інші зовнішні об'єкти - бажано встановити додаткову обрешітку в цих місцях.

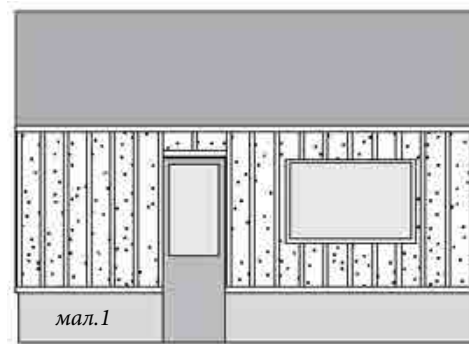

3. Обрешітка повинна бути встановлена на одному рівні площини таким чином, щоб не було "провалів" чи впадин.

Утеплення.

Сайдинг дозволяє утеплити будинок із зовнішнього боку стіни, без втрати внутрішнього простору. Використання вітробар'єру є обов'язковим при утепленні мінеральною ватою.

Важливо! Перед встановленням утеплювача та вітробар'єру ознайомтесь з інструкцією.

1. Встановіть підвіси.
2. Зробіть прорізи в плитах утеплювача і насртроміть їх на підвіси.
3. Проробіть ті ж операції і з вітробар'єром. При цьому матеріал необхідно накладати внахлест.
4. Закріпіть утеплювач та вітробар'єр за допомогою пластикових дюбелів-грибків.
5. Прикрутіть профілі обрешітки до підвісів.

Герметизація.

Обробіть герметиком стіни скрізь, де може проникнути волога: навколо вікон і дверей, у місцях прокладки електричних, газових, водних магістралей.

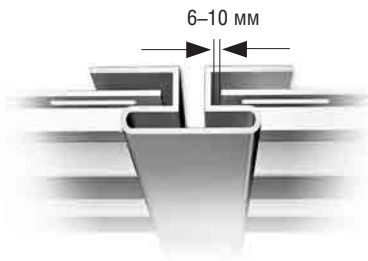

мал. 1

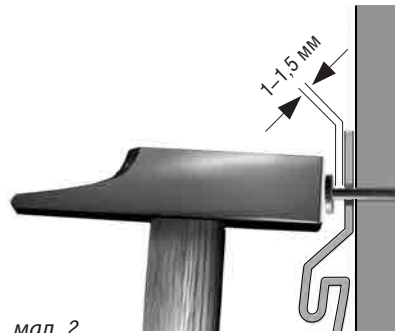

мал. 2

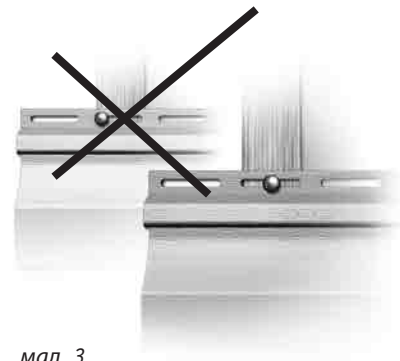

мал. 3

Методи порізки

1. Для порізки сайдингу можна використовувати: ножовку по металу з дрібними зубцями, ніж-різак або ножиці по металу, електричний лобзик та болгарку на малій потужності.
2. Використовуючи ніж, проведіть глибоку борозду на панелі, потім кілька разів зігніть і розігніть панель, поки вона не зламається по наміченій лінії.
3. Не рекомендується монтувати сайдинг при низьких температурах.

Вимоги до кріплень

Кріплення повинно бути стійким до корозії. Якщо не дотримуватись цього правила, то з часом в місці кріплення з'являться іржаві розводи, що зіпсує зовнішній вигляд облицювання.

Найчастіше для кріплення використовують шурупи з пресшайбою.

Також можна використовувати цвяхи діаметром шляпки не менше 1 см.

Допуски на розширення-стиснення.

1. Сайдинг прикручують так, щоб не перешкоджати можливому розширенню-стисненню.
2. Залишайте зазор (влітку 6 мм, взимку - 10 мм) для можливого розширення при кріпленні панелей та комплектуючих планок. (мал.1)
3. Не прикручуйте сайдинг занадто щільно. Злиште відстань приблизно в 1-1,5 мм між верхнім краєм шляпки шурупа та панеллю. Це необхідно для запобігання хвильового ефекту. (мал. 2).
4. При використанні цвяхів,слідкуйте, щоб вони були рівними. Зігнутий цвях викривляє панель та може призвести до її здуття.
5. Центр шурупа має бути посередині перфорованого отвору (мал. 3).
6. Не прикручуйте сайдинг з лицьової, видимої, сторони панелі. Пробивання дірки у вініловій панелі також може призвести до здуття.
7. Не натягуйте сайдинг при кріпленні. Сильний натяг панелі змінює її форму і може визвати неправильне з'єднання панелей з іншими деталями. Наступну панель потрібно спочатку з'єднати з нижньою панеллю і підштовхнути ввєрх до закріплення. Після цього можна прикручувати.
8. Шурупи повинні кріпитися не частіше ніж через 30- 40 см. Встановлені панелі повинні вільно рухатися з боку в бік.

Облицювальні планки до сайдингу

Для зручності монтажу вінілового і акрилового сайдингу, та надання оздобленню будинку завершеного вигляду, компанія «Альта-Профіль» випускає кілька видів комплектуючих планок.

Комплектуючі планки до сайдингу

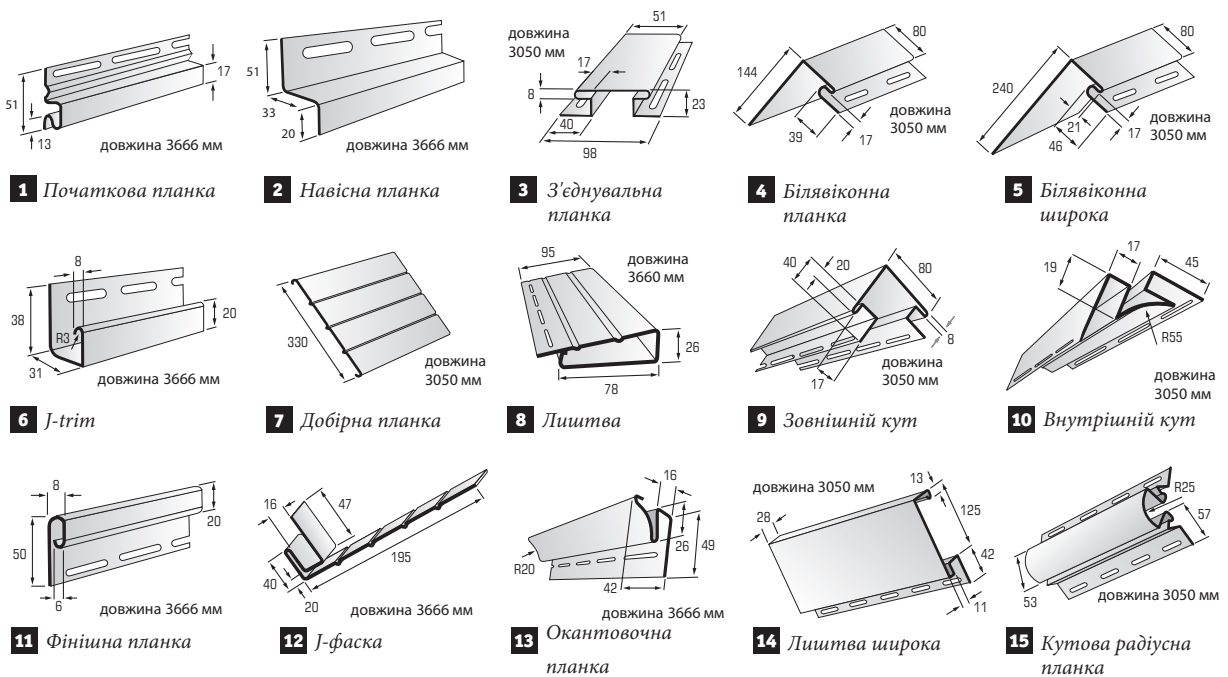
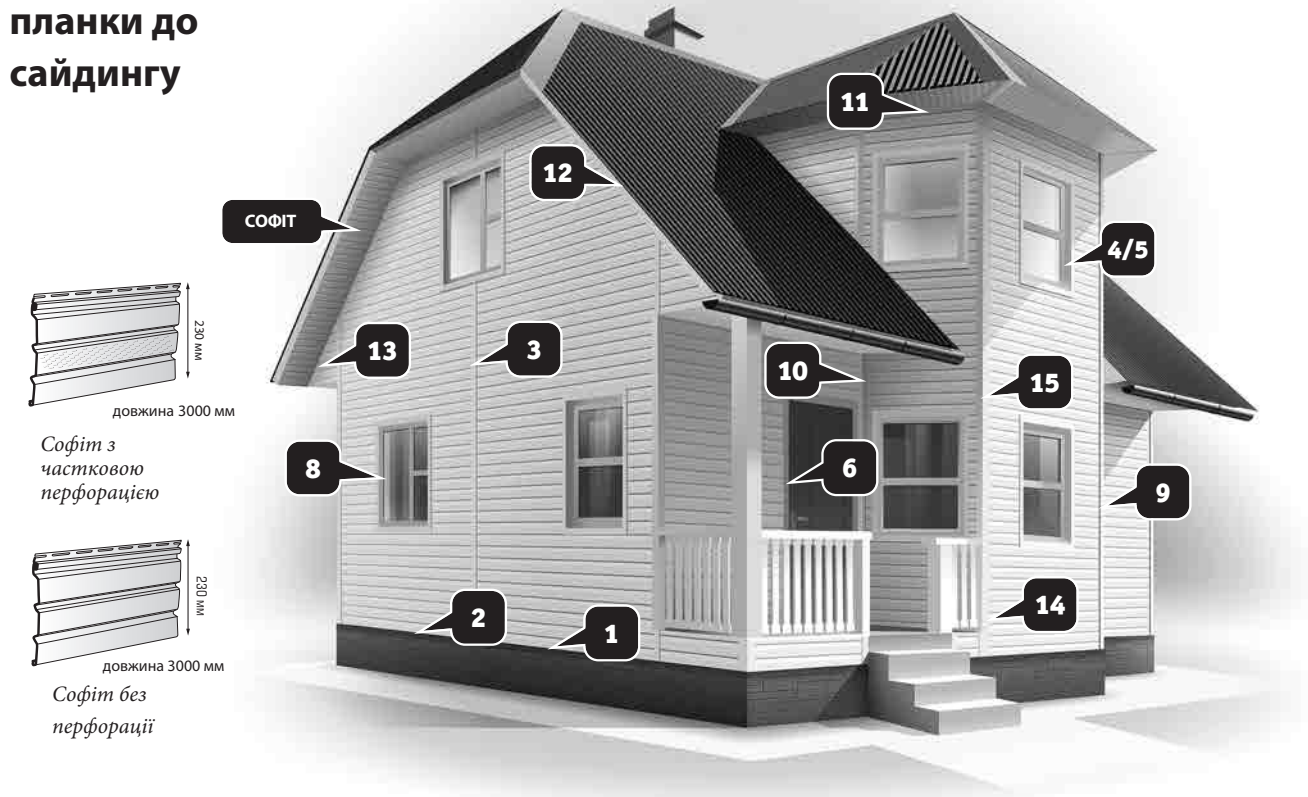

Установка сайдингу

1. Провести лінію крейдою.

Знайдіть самий нижній рівень поверхні, призначеної під монтаж сайдингу. Вбийте цвях на куті стіни на 4 см вище цього рівня. Вбийте таким же чином цвях на іншому кутку стіни. Натягніть між цвяхами мотузку. За допомогою рівня переконайтеся, що мотузка натягнута чітко горизонтально. За допомогою крейди відзначте по мотузці рівну лінію між цвяхами. Повторіть цю процедуру навколо всього будинку.

2. Установка початкової планки

Встановіть початкову планку верхнім обрізом на крейдяну лінію. Прибийте цвяхами початкову планку вздовж крейдяної лінії. Не прибивайте занадто щільно.

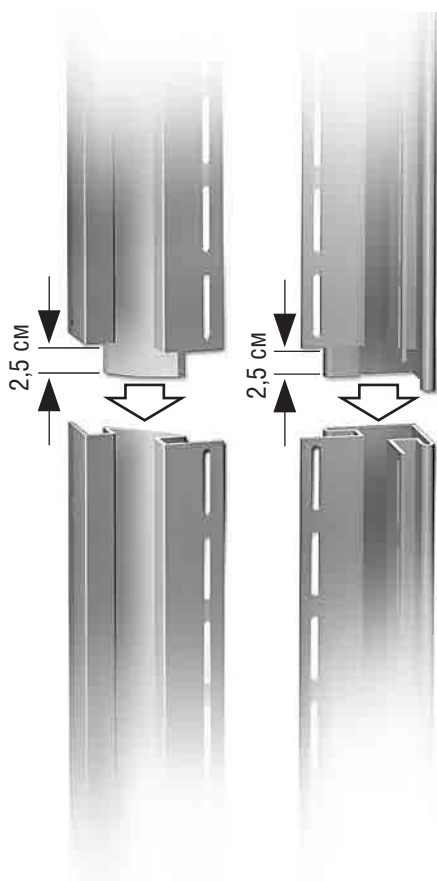

мал. 4

3. Додавання секції початкової планки

Коли Ви додаєте секції початкової планки, залишайте між ними відстань в 6 мм для можливого розширення.

4. Установка внутрішнього та зовнішнього кута

Зовнішній чи внутрішній кут встановлюється на існуючому стику двох стін, на 6 мм нижче краю початкової планки. Залиште зверху відстань до карниза, достатню для установки софіта. Прикріпіть зовнішній кут, забивши цвяхи у верхні отвори по обидві сторони. Кут повинен висіти на цих двох цвяхах. Переконайтеся, що він встановлений рівно. Прибийте кут до прилеглих стін, вбиваючи цвяхи на відстані 20-40 см один від одного, розташовуючи їх по центру отворів для цвяхів, передбачених в панелі. Це забезпечить можливе вертикальне розширення. Не слід прибивати занадто щільно (зазор повинен бути 1-1,5мм). Подібна процедура використовується і для внутрішнього кута.

5. З'єднання зовнішнього (внутрішнього) кута

З'єднання кутових деталей необхідне, коли деталь не досягає бажаної висоти. Відріжте 2,5 см від верхнього, перфорованого краю деталі, залишивши середню лицьову частину. Накладіть наступну (верхню) кутову деталь на нижню деталь на 2 см, залишаючи 0,5 см для можливого розширення (мал. 4).

6. Установка оздоблювальних планок навколо віконних і дверних отворів.

Для цієї операції доцільно використати білявіконну планку або J-rim.

Планки встановлюються по периметру віконних і дверних отворів. Прибийте планки навколо отворів. Не прибивайте надто щільно.

7. Встановлення першої панелі сайдинга

Вставте нижній край першої панелі сайдинга в початкову планку і прибийте верхній край до стіни. Почати прибивати панель слід з середини, поступово переміщуючись до країв.

Установку панелей сайдинга починайте з тилової частини будинку, рухаючись до фасаду. Залиште відстань у 6-10 мм там, де панель потрапляє на кутову деталь для можливого розширення-стиснення.

8. З'єднання панелей сайдингу.

У випадках, коли довжина поверхні стіни більша за довжину панелей сайдинга, для з'єднання панелей обов'язково потрібно використовувати з'єднувальну планку (мал.5). При цьому зазор між сайдингом і планкою повинен становити 6-10 мм.

9. Послідовність розміщення панелей сайдинга

Після завершення першого ряду сайдингу встановлюють другий, третій і т.д. ряди, починаючи кожен раз з тилової частини будинку і рухаючись до фронту будинку. Останній ряд сайдингу під карнизом монтується тільки після установки фінішної планки чи планки J-trim.

10. Остання панель сайдинга під карнизом

Прибийте фінішну планку до стіни врівень до карнизу. Замкніть останню панель сайдингу з попередньою і натисніть до клацання. Верхню частину панелі з'єднайте з фінішної планкою і замкніть.

мал. 5



Установка сайдинга під вікном

1. Замір сайдинга

Установка панелей сайдинга під вікном зазвичай вимагає розрізання панелей. Прикладіть панель сайдинга під вікном. Тримаючи панель під вікном, позначте ширину вікна (або вікна та лиштв), додавши по 6 мм з кожного боку. Відміряйте і відзначте вертикальний простір на панель, залишивши 6 мм від нижнього краю вікна (або лиштви). Повторіть процедуру для вимірювання верхнього боку вікна.

2. Порізка сайдингу

За допомогою ножовки зробіть вертикальні надрізи на панелі по нанесеним позначкам. Потім проведіть ножем по горизонтальній лінії між надрізами. Зігніть панель по зарубкам декілька разів, поки зазначена частина не відламається.

3. Установка

Встановіть планку j-trim або білявіконну планку, потім встановіть верхню (обрізану) крайку панелі в паз планки.

Монтаж софіта

Використання вінілового софіта для оздоблення відкритих фронтонів даху дозволить забезпечити ефект вентиляції і додасть завершеного вигляду Вашому будинку.

Використовуючи рівень, зробіть на стіні мітки паралельні нижньому краю фронтону. Уздовж міток прикріпіть планку J-trim. Так само слід прикріпити планку J-trim до краю фронтону, при цьому важливо стежити за тим, щоб планки знаходилися строго навпроти (мал. 7).

Відміряйте відстань між планками, відніміть 6мм для можливого розширення-стиснення. Відріжте софіт по цій довжині.

Встановіть софіт, вставляючи його в планки J-trim. Закріплюйте кожну панель по центру перфорованного отвору.

У кутах повороту необхідно обрізати панель софіта під кутом 45°. Для створення додаткової підтримки панелей використовуйте дві J-trim планки, з'єднані задніми стінками (мал.8).

мал. 7

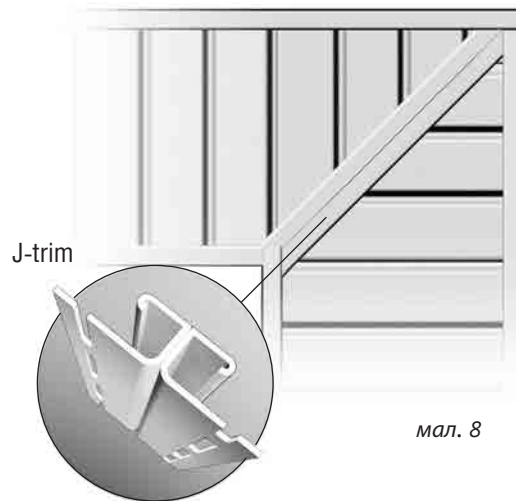
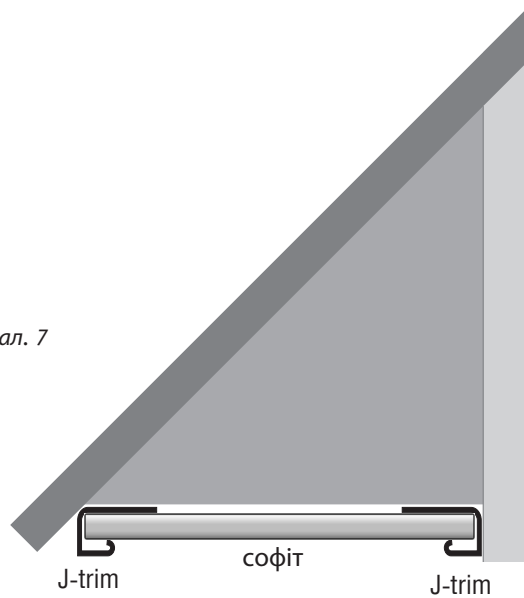

мал. 8

Монтаж сайдинга «Blockhouse»

Компанія «Альта-Профіль» пропонує колекцію вінілового і акрилового сайдинга «Blockhouse». Це унікальні панелі, що імітують натуральну оциліндровану колоду. Тиснення, наближене до структури дерева, не залишить байдужою жодну людину. Завдяки своїй масивності, об'ємності і витонченості, сайдинг під колоду подарує Вашому будинку атмосферу затишку і захищеності.

Монтаж панелей «Blockhouse» здійснюється аналогічно установці горизонтального сайдинга, але має свої особливості, які потрібно враховувати в процесі установки.

Підготовчі роботи: підготовка поверхні, установка обрешітки, герметизація, методи різання, вимоги до кріплення, допуски на розтяг-стик - див. стр. 2-4 «Монтаж горизонтального сайдингу. Далі здійснюється процес установки панелей «Blockhouse».

Компанія «Альта-Профіль» випускає сайдинг «Blockhouse» у двох дизайнах - однопереломний і двопереломний. Установка панелей залежить від дизайну, оскільки однопереломні і двопереломні панелі мають зовсім різні замки.

Установка однопереломного сайдинга «Blockhouse»

Монтаж однопереломних панелей починається з установки фінішної планки (яка використовується замість стартової), яка встановлюється над цоколем будівлі по всьому периметру. Далі встановлюються всі кутові елементи (зовнішні, внутрішні кути), обрамлення віконних, дверних та інших отворів, для обробки яких використовується планка J-trim.

Вставляючи першу панель в фінішну планку, фіксуємо її за допомогою шурупів.

Друга панель кріпиться до першої за рахунок стикування, оскільки однопереломні панелі мають зворотний замок. Це добре видно на мал.1. Дана конструкція зворотного замку і метод розмітки дозволяють надійно зафіксувати панелі одна з одною і уникнути хвильового ефекту. Таким чином, знизу вгору стіна оздоблюється панелями сайдинга. В якості завершального елемента оздоблення використовується планка J-trim.

Установка двопереломного сайдинга «Blockhouse»

Двопереломний сайдинг має класичний замок, але є одна особливість - на монтажній полиці є спеціальний загин, на відміну від горизонтального сайдингу. Даний загин дозволяє надійно зафіксувати панелі одна з одною і уникнути спотворення панелей. Монтаж сайдингу починається з установки стартової (початкової) планки.

Потім монтуються всі кутові елементи, обрамлення віконних, дверних та інших отворів, які встановлюються точно так само, як при монтажі горизонтального сайдинга. Завершальним елементом оздоблення є планка J-trim. Після встановлення всіх комплектуючих елементів можна приступати до монтажу панелей сайдинга.

При оздобленні будинку часто виникає проблема оздоблення віконних і дверних отворів. Іноді не вистачає ширини білявіконної широкої планки, щоб закрити віконну або дверну нішу. У цьому випадку, компанія «Альта-Профіль» випускає спеціальний елемент - добірну планку, ширина якої (335мм) дозволяє закрити досить широкі прорізи. Добірний елемент підходить як для оздоблення горизонтальним сайдингом, так і блокхаусом. При оздобленні будинку горизонтальним сайдингом використання додаткової планки не представляє ніяких труднощів. При оздобленні сайдингом «Blockhouse», є свої особливості, які дуже важливо врахувати. У процесі установки відміряйте ширину добірної планки, яка вам необхідна, відріжте. Потім, вставляючи добірний елемент в пази фінішної планки (рис. А), надійно зафіксуйте його на віконному/дверному отворі. Використання фінішної планки допомагає завершити оздоблення ніші. З одного боку в планку вставлений добірний елемент, а з іншого боку в неї вставляється зовнішній кут до «Blockhouse» (рис. D). При цьому у зовнішнього кута з одного кінця відрізається монтажна полиця (рис. В), але не повністю, а залишаючи 1,5 см для зчеплення з фінішною планкою (рис. С). Таким чином, при використанні додаткової і фінішної планок, ви можете оздобити віконну або дверну нішу будь-якої ширини.

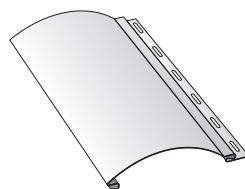

мал. 1.
однопереломний
«Blockhouse»

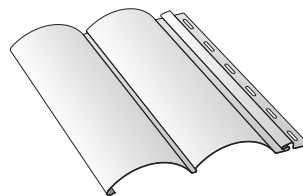

мал. 2.
двохпереломний
«Blockhouse»

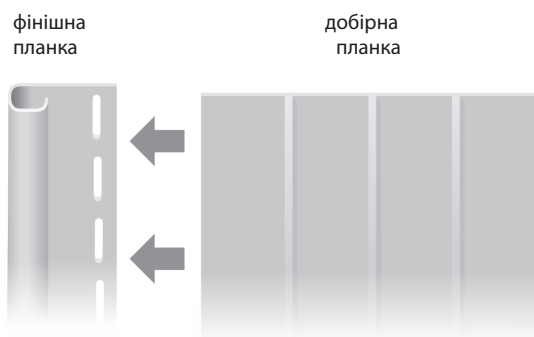

мал. А

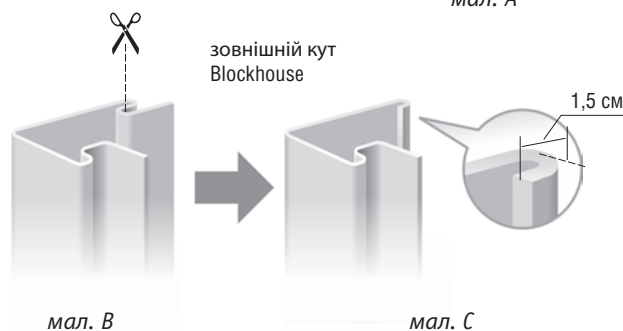

мал. В

мал. С

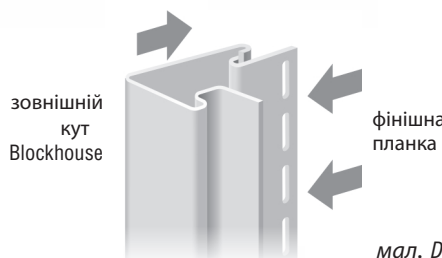

мал. D

Комплектуючі планки сайдингу «Blockhouse»

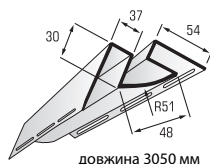

1 внутрішній кут

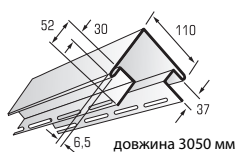

2 зовнішній кут

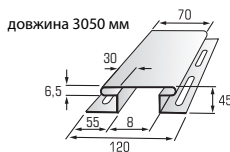

3 з'єднувальна
планка



4 J-trim

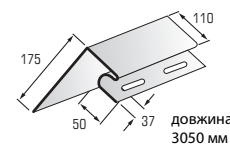

5 білявіконна планка
(НОВИНКА)

Монтаж фасадних панелей

Для захисту фасаду будівлі від дії агресивного зовнішнього середовища виробничий холдинг «Альта-Профіль» виробляє міцні та довговічні фасадні панелі, що імітують природні матеріали.

Насамперед, захисту потребує цоколь будинку, як найбільш вразливий фрагмент будинку. Руйнівним чином на нього впливають такі фактори, як: тала вода, різниця температур між зовнішнім і внутрішнім середовищем, деформація в період міжсезоння. Під впливом цих факторів традиційні оздоблювальні матеріали вимагають періодичного догляду та оновлення (штукатурні, малярні роботи, герметизація тріщин і т.д.). Використання фасадних панелей дозволяє уникнути ряду

Різноманітність кольорів і моделей дозволяє використовувати фасадні панелі не тільки для цоколю будівлі, а й для всього фасаду. Враховуючи невелику товщину панелей, їх зручно використовувати для облицювання цоколя вже існуючих будівель, коли треба мінімізувати розбіжність площин цоколя і основного фасаду.

Мальовничий зовнішній вигляд фасадних панелей, їх мала вага і невеликі розміри дозволяють використовувати їх не тільки для облицювання стін самої будівлі, але й її окремих елементів (прибудованих труб, веж, переходів, покрівельних ліхтарів). Також фасадні панелі використовуються при будівництві парканів та огорож садових та інших ділянок.

Фасадні панелі «Альта-Профіль» - це екологічно чистий, нетоксичний, штучний оздоблювальний матеріал для облицювання стін будинків. Зовнішній вигляд панелей повністю копіює красу аналогічних натуральних матеріалів, у той час як ціна на оздоблювальні панелі значно нижча.

Простота монтажу робить можливим установку фасадних панелей на будь-який фасад, незалежно від його конструктивного рішення. Загальні правила монтажу такі ж, як і для традиційного сайдинга, але є свої особливості:

мал. 1: Варіанти кріплення обрешітки і фасадних панелей

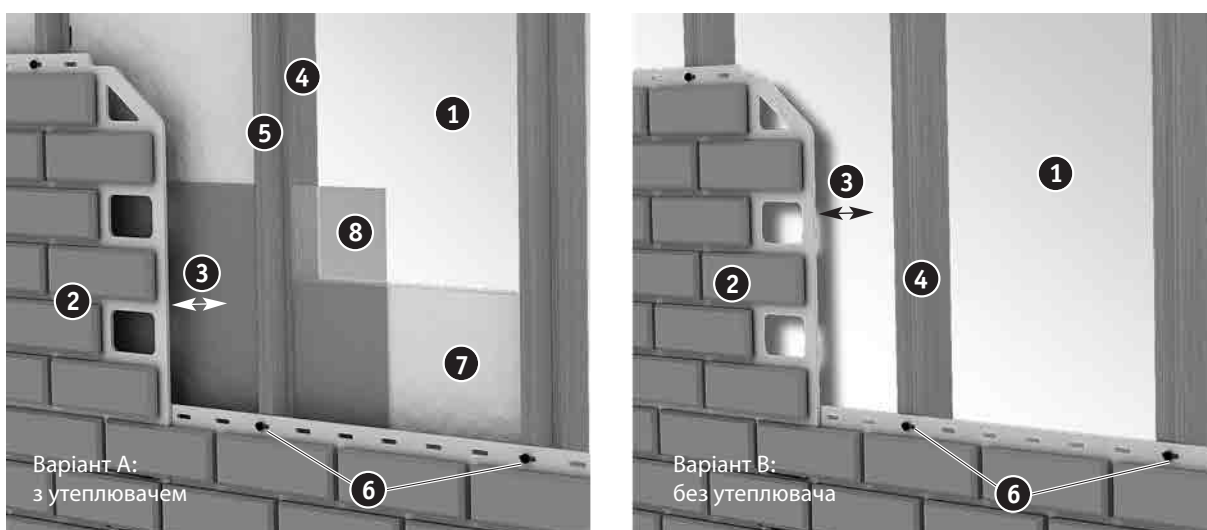

1 – стіна будинку, 2 – фасадна панель, 3 – вентиляований зазор, 4 – рейка 50x50 мм, 5 – рейка 25x25 мм, 6 – шуруп, 7 – утеплювач, 8 – гідроізолююча плівка

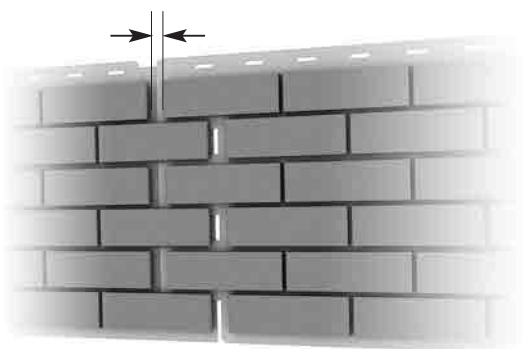

мал. 2

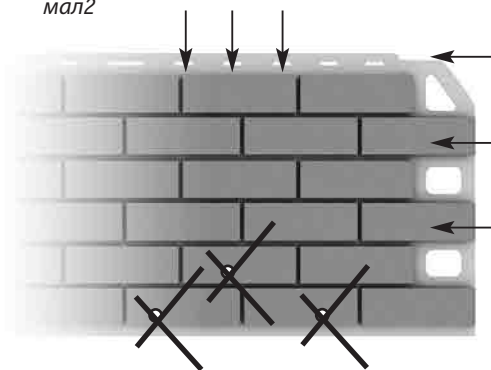

мал. 3



мал. 4

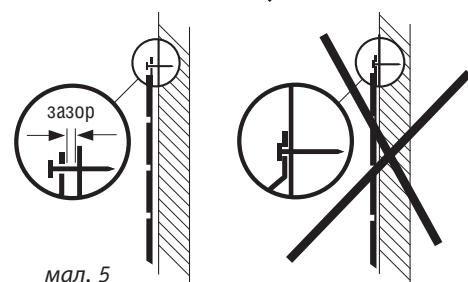

мал. 5

1. На початковому етапі монтажу необхідно підготувати поверхню, а для цього встановлюється обрешітка по всій поверхні стіни. При установці обрешітки обов'язково треба користуватися горизонтом, щоб рівно встановити рейки, інакше в процесі монтажу буде проявлятися перекіс панелей.

Компанія «Альта-Профіль» з метою запобігання лінійних спотворень рекомендує використовувати металеву оцинковану обрешітку. Рейки металеві обрешітки встановлюються строго вертикально на відстані 25 см одна від одної для забезпечення вентиляції під панелями.

2. Установка профілів обрешітки з утеплювачем і без утеплювача докладно описана на стор.3.

3. Для запобігання проникненню вологи між стіною і панелями необхідно закрити герметиком виходи (входи) електричних, газових, водних та інших магістралей, а також обробити стіни навколо вікон і дверей.
4. Монтаж панелей здійснювати, рухаючись зліва направо, завершуючи повністю монтаж однієї стіни, перш ніж переходити до другої.
5. Панелі призначені для монтажу лише на вертикальні поверхні. Їх не можна монтувати на покрівельні та підлогові покриття.
6. Фасадні панелі і всі комплектуючі до них повинні кріплюватись на обрешітку тільки через спеціально призначені для цього пази (мал. 3). Не намагайтеся самостійно виконати отвори, це призведе до порушення форми оздоблювальних матеріалів.
7. Для кріплення панелей використовуйте оцинковані шурупи або цвяхи, що дозволить уникнути появи іржавих патьоків на панелях. Цвяхи або шурупи повинні входити в кріпильну основу строго перпендикулярно, ні в якому разі під кутом, і строго по центру отворів, передбачених в планках і панелях. (мал. 4).
8. Встановлюючи панелі, залишайте невелику відстань між верхнім краєм шляпки шурупа і панеллю, це забезпечить вільне розширення-стиснення (мал. 5)
9. Монтаж панелей рекомендується здійснювати при плюсових температурах.
10. При оздобленні суцільної стіни будівлі, висота і довжина якої більше 6 м, враховуючи лінійне розширення, які можуть виникнути при температурному зколюванні, компанія «Альта-Профіль» рекомендує:
 - а) залишати зазори між панелями (мал 2) .;
 - б) робити зазори між панеллю і верхнім краєм шурупа (мал 5) .;
 - в) за допомогою декоративних планок влаштовувати температурні шви. Так можна використовувати облицювальну планку, планку J-trim або з'єднувальну планку (для вінілового сайдинга).

Декоративні планки можна встановлювати як по горизонталі, так і по вертикалі. Оздоблювальні планки в цьому випадку можуть служити як елементи декору, що додають своєрідну нотку в оформленні будівлі, або, щоб підкреслити поверховість будинку.

Оздоблювальні елементи системи «Альта-Декор»



Кут "Цегла"

довжина 473 мм
ширина 103 мм
товщина 28 мм



Кут "Камінь"

довжина 472 мм
ширина 112 мм
товщина 31 мм



Кут «Скелястий камінь» (н)

довжина 446 мм
ширина 160 мм
товщина 35 мм



Кут «Граніт»

довжина 472 мм
ширина 168 мм
товщина 44 мм

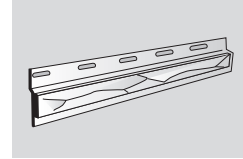

Облицювальна планка Камінь

довжина 927 мм
ширина 73 мм
товщина 51 мм



Кут «Цегла Антик» (ф)

довжина 446 мм
ширина 158 мм
товщина 30 мм



Кут «Цегла клінкерна»

довжина 445 мм
ширина 125 мм
товщина 31 мм



Кут «Бутовий камінь»

довжина 472 мм
ширина 112 мм
товщина 31 мм



Кут «Фагот»

довжина 445 мм
ширина 148 мм
товщина 42 мм

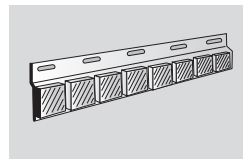

Облицювальна планка Цегла

довжина 920 мм
ширина 125 мм
товщина 30 мм

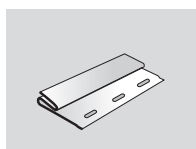

Начальна планка

довжина 2000 мм
ширина 45 мм

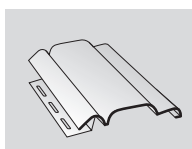

Листва Класик

довжина 650 мм
ширина 150 мм

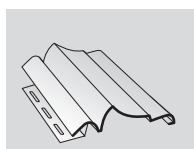

Листва Модерн

довжина 650 мм
ширина 150 мм

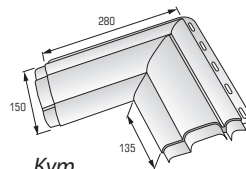

Кут листви Класик

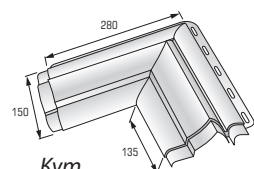

Кут листви Модерн

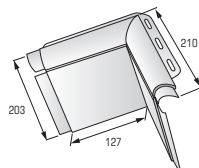

Кут відкосу



Кут добрного елемента до відкосу

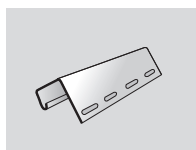

Планка J-Trim

довжина 3000 мм



Відкіс універсальний

довжина 650 мм
ширина 200 мм



Добірний елемент до відкосу

довжина 690 мм
ширина 180 мм

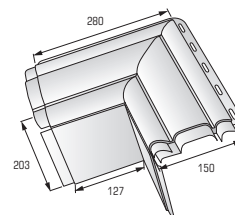

кут відкосу + листва Класик

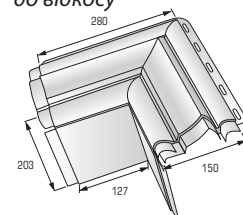

кут відкосу + листва Модерн

Монтування фасадних панелей і їх комплектуючих

Спочатку встановлюються оздоблювальні планки: початкова планка, зовнішні кути, планка J-профіль, і тільки потім - фасадні панелі. Монтаж закінчується установкою облицювальної планки.

Проводячи монтування панелей при плюсових температурах, залишайте зазор між планками і торцями панелей - 5 мм, а при температурі нижче 0 °С - не менше 10 мм.

1. На поверхню вкриту обрешеткою встановлюється початкова планка по заздалегідь проведеної крейдяній лінії. Її кріплення здійснюється цвяхами або шурупами через кожні 30 см (мал. 6).

Начальна планка встановлюється рівно і строго горизонтально. Коли Ви додаєте секції початкової планки, залишайте між ними відстань в 5-6 мм для можливого розширення. Компанія «Альта-Профіль» пропонує металеву початкову планку, вона більш надійна, ніж звичайна ПВХ, оскільки дозволяє міцно з'єднати фасадні панелі між собою. Більше того, її не видно на оздоблювальній стіні.

2. Якщо Ви хочете зробити виступ і виділити фасадні панелі, то в якості початкової планки можна використовувати планку J-профіль, яка буде служити своєрідним бортиком на стіні вашого будинку (мал. 7).

Планка J-профіль призначена для оздоблення виступів на цоколі будівлі, а також її можна використовувати як завершальний елемент оздоблення фасадів.

Планку J-профіль можна використовувати і для оздоблення внутрішніх кутів. Рекомендується вирівняти кут перед монтажем панелей алюмінієвою стрічкою.

3. Зовнішній кут встановлюється на існуючому стику двох стін. Прикріпіть зовнішній кут за допомогою цвяхів або шурупів.

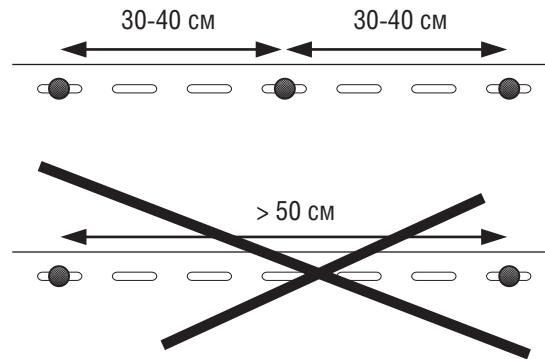

мал. 6

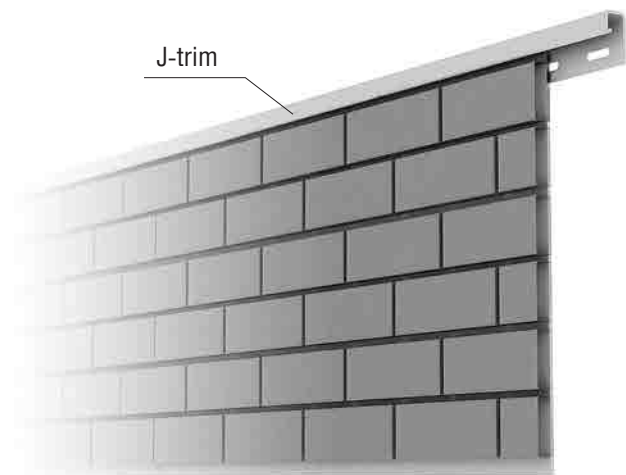

мал. 7

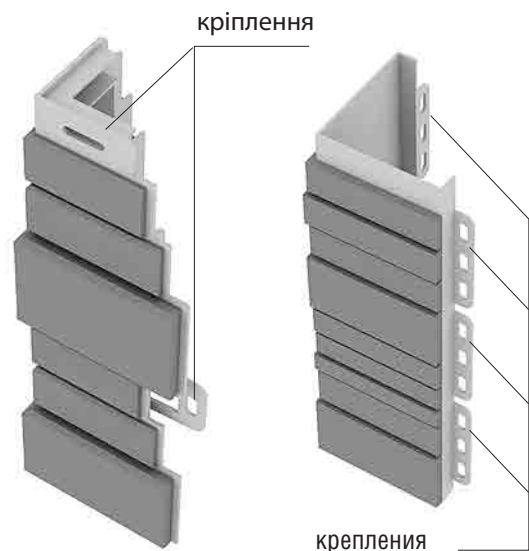

мал. 8:
Зовнішній кут
«Цегла Антик»

рис. 9:
Зовнішній кут
«Скелястий камінь»

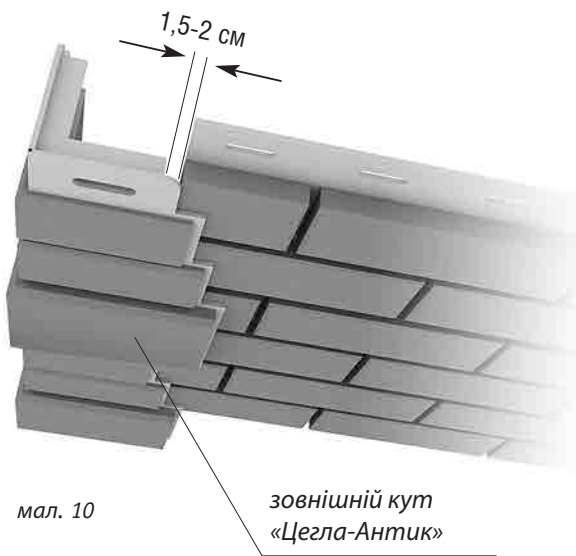

мал. 10

зовнішній кут
«Цегла-Антик»

через відповідні пази по обидва боки. При цьому переконаєтеся, що кут встановлений рівно.

Також зовнішній кут використовується для оздоблення дверних і віконних прорізів. Компанія «Альта- Профіль» випускає кілька видів зовнішніх кутів, які відрізняються один від одного розмірами, формою, а також основними прийомами монтажу.

3.1. Зовнішній кут стандартних колекцій «кінь» і «цегла» кріпиться до панелі через відповідні пази. Саме тому не потрібно додаткових рекомендацій по установці даного виду кутів.

3.2. Після розширення асортименту фасадних панелей, компанія випустила нові дизайни зовнішніх кутів: «цегла-антик» (також застосовується для колекції «фасадна плитка») і «скелястий камінь».

Зовнішній кут «Цегла-Антик» має зовсім інші розміри і кріплення до облицьованої стіни (рис. 8). Новий кут має по одному кріпленню з двох бічних сторін, але на відміну від інших кутів має пази для кріплення зверху і знизу, що спрощує процедуру монтажу. Панелі в процесі установки необхідно вставляти в зовнішній кут «цегла-антик» з зазором 1,5-2 см (мал. 10).

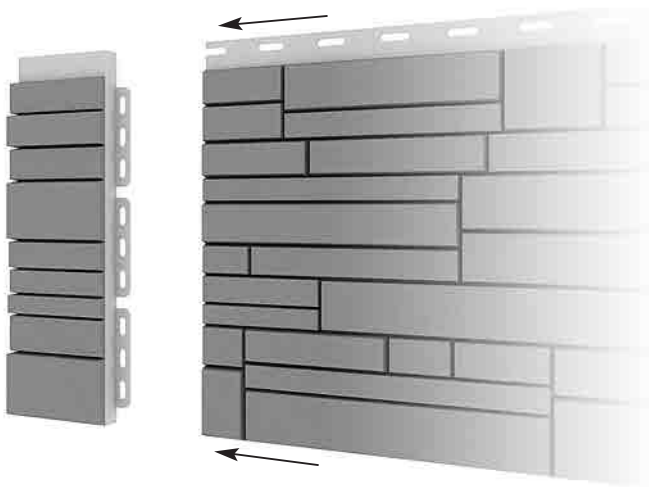

мал. 11: варіант А

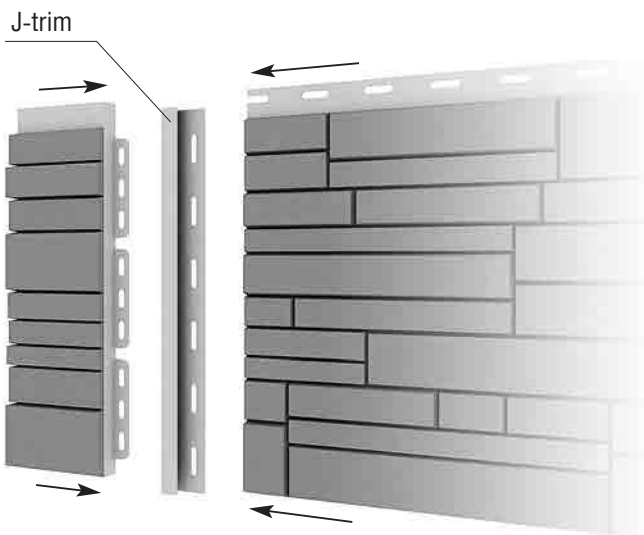

мал. 12: варіант В

Здійснюючи монтаж зовнішнього кута колекції «цегла-антик», важливо врахувати ще одну особливість. При обробці, як цоколя будівлі, так і всього фасаду, кількість зовнішніх кутів підбирається відповідно до висоти стіни або оздоблюваної поверхні. Всі оздоблювальні планки і кути можна так само різати, як і панелі. У випадку якщо буде необхідність використовувати не весь кут, а тільки його частину, то для цього треба буде робити пази-пропили на відпиляній частині. Завдяки пазам-пропилам відпиляна частина кута буде кріпитися за попередній кут. Це дозволить використовувати кути різної довжини і робити кріплення більш надійним.

облицювальна планка



мал. 13

- 3.3. Зовнішній кут колекції «Скелястий камінь» має також свої відмінні риси при монтажі. Зовнішній кут «скелястий камінь» кріпиться так само на обрешітку, але на відміну від кутів інших колекцій, він не має пазів для з'єднання з основною панеллю (мал. 9). Кріплення панелі і кута проводиться за рахунок стику відпиляної сторони панелі до зовнішнього кута (мал. 1). У той час як зовнішні кути інших колекцій представлені у вигляді виступаючих елементів оздоблення, то даний кут з панеллю утворює одну площину. Це було розроблено, в першу чергу, для оздоблення колон, де потрібно, щоб кут плавно переходив в панель без виступів. При обробці конструкції фасадними панелями і кутами колекції «скелястий камінь» дуже важливо точно виміряти довжину панелі що монтується, оскільки панель потрібно підпиляти рівно і заточити так, щоб не було зазорів в місці стику з кутом. Для підрізування фасадних панелей в разі сполучення з кутом «камінь скелястий» необхідно застосовувати

стаціонарну циркулярну пилку з диском 300-962-32 (для МДФ). Розріз робити з лицьового боку панелі. Після розрезання панелі видалити пил і задирки. Висота встановлення диска - 50-60 мм. Цей процес дуже складний, вимагає довгої та кропіткої роботи, але результат вартий того.

Для зручності монтажу можна використовувати планку J-trim для вінілового сайдинга (мал. 12). Планка легко насаджується на відпиляну частину панелі, таким чином, вирівнюється край панелі. А потім кут стикується з панеллю, утворюючи одну площину.

4. Після того як встановлені зовнішні кути можна приступати до установки фасадних панелей. Рухаючись зліва направо, встановіть перший кут панелі з випуском приблизно на 3 мм нижче нижньої кромки початкової планки. Просуньте першу панель вліво, встановивши її врівень в кут. Вставте першу панель в початкову планку і зафіксуйте за допомогою кріпильних елементів. Наступна панель вставляється в кріплення першої панелі, і так далі по ланцюжку оздоблюється перший ряд фасадних панелей. Після завершення першого ряду панелей встановлюється другий, третій і т.д. ряди, починаючи кожен раз зліва направо. Важлива порада: рекомендуємо розташовувати панелі в шаховому порядку (із зсувом 1/3-1/2 панелі) для більш надійної фіксації бічних з'єднань.

5. Завершальним елементом кріплення фасадних панелей є облицювальна планка, яка просто накладається поверх панелі і кріпиться на обрешітку за допомогою цвяхів або шурупів через пази з'єднання (мал 13).

Монтаж лиштв, відкосів і кутових елементів

Компанія «Альта-Профіль» випускає ексклюзивний оздоблювальний елемент - пластикова лиштвa, призначена для декоративного обрамлення віконного або дверного отвору. Компанія виробляє лиштви двох видів - це лиштвa «Класік» та лиштвa «Модерн», і один доборний елемент - універсальний відкіс.

Для зручності монтажу пластикових лиштв і відкосів і надання закінченого і акуратного вигляду віконним або дверним отворам, компанія «Альта-Профіль» випускає унікальний продукт - це кутові елементи до лиштви і відкосу. Перевага даного елемента полягає в тому, що тепер не треба буде робити спеціальні запили на лиштвах та відкосах і намагатися їх стикувати один з одним під кутом 45 градусів. Досить просто використовувати кутовий елемент.

Листви, відкоси і всі кутові елементи представляють собою фігурні планки для декоративного обрамлення кутів віконного або дверного отвору. Всі елементи виготовляються методом лиття на термопластавтоматах і випускаються в широкій колірній гамі: коричневі, пісочні, білі,

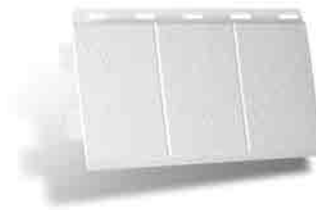

НОВИНКА!

Доборний елемент до відкосу



НОВИНКА!

Кут доборного елемента до відкосу

кремові. Листви, відкоси та кутові елементи Ви можете використовувати при оздобленні будівлі, як фасадними панелями, так і вініловим або акриловим сайдингом.

Для надання естетично закінченого зовнішнього вигляду віконному або дверному отвору, Ви можете вибрати будь-який варіант поєднання добірних елементів (відкосів) з одною з листв, або комбінуючи листви одна з одною.

Найчастіше довжини відкосів не вистачає, щоб закрити віконну або дверну нішу, саме тому, технологами компанії був розроблений новий елемент - добір до відкосів, а також кутовий добірний елемент до відкосів.

Необхідні інструменти

1. рулетка
2. кутник
3. металева складна лінійка
4. електропила торцева з регульованим кутом різа і нахилом диска
5. диск для електропили повинен бути з максимальною кількістю зубців на 1 дюйм
6. ножівка по металу з дрібними зубцями
7. ручна ножівка
8. стусло дерев'яне
9. шуруповерт
10. шурупи
11. термопістолет
12. викрутка

Варіанти оздоблення

1. Лиштва «Класик» або «Модерн» + універсальний відкіс

Для любителів сучасних екстравагантних форм компанія пропонує лиштву «Модерн». Вона має оригінальну вигнуту форму, що надає своєрідну родзинку в оформленні.

Для любителів класики компанія пропонує лиштву «Класик» - це втілення традиційності та романтизму.

При оздобленні віконних або дверних прорізів за допомогою лиштв + відкосів можливі два варіанти установки

- 1) Стиковка лиштв і відкосів в кутах один з одним без використання додаткових елементів.
- 2) Стиковка лиштв і відкосів за допомогою кутових елементів.

Установка пластикової лиштви і відкосу вимагає відповідального підходу і суворого дотримання рекомендацій виробника. Далі детально опишемо процес монтажу.

1.1. Лиштва «Класик» або «Модерн» + універсальний відкіс (варіант установки без використання кутових елементів)

Вся робота починається з установки універсального відкосу (мал.1). По всьому периметру віконного або дверного отвору встановлюється відкіс. Відкіс необхідної довжини легко можна відпилити за допомогою ножівки або електропили. Для більш міцного кріплення до віконної або дверної коробки рекомендуємо використовувати стартовий молдинг (для пластикових панелей), який ви можете придбати у торгових представників компанії. Один кінець відкосу вставляється в стартовий молдинг, а інший кінець відкосу безпосередньо кріпиться до обрешітки або до стіни за допомогою шурупів через спеціальні монтажні пази.

У кутах відкоси стикуються один з одним, попередньо зробивши запили на кінцях відкосу під кутом 45 °.

Далі переходимо до установки лиштви. Цей процес більш трудомісткий. Починається монтаж зі стикування лиштв в кутах. Стиковка



лиштв в кутах віконних або дверних прорізів проводиться шляхом підрізування елементів під кутом 45 °. Запил лиштв здійснюється за допомогою ножівки з дрібними зубцями або,

для більш високої якості сполучення елементів, торцевою електропилою з регульованим кутом різання і нахилом диска. Диск для торцевої пили необхідно застосовувати з максимальною кількістю зубців на 1 дюйм.

Для більш акуратного стикування листів при розпилі елементів необхідно дотримуватися наступних рекомендацій:

1) Запил листів проводиться з лицьового боку. Лист повинен знаходитися в горизонтальному положенні з жорстко закріпленими гранями (мал.2).

2) Розпилюючи лист, рекомендуємо на горизонтальну площину опори електропили встановлювати прокладки товщиною 9-10 мм під «носик» листу (мал.2).

Це необхідно для того, щоб «носик» листу і монтажний паз знаходилися в одній площині (мал.3), що запобіжить рухливості листу в будь-якому напрямку, оскільки при розпилі листу може відхилитися від заданого напрямку, і зріз вийде нерівним.

3) В стикувальний монтажний паз листу вставити фрагмент фасадної панелі, яка в подальшому буде монтуватися на стіну, і щільно притиснути до площини робочого столу (мал.3).

4) Після запила листу необхідно зрізати частину монтажної полиці, оскільки вона може перешкодити щільному приляганню запиленних граней листу при їх стикуванні на кутах (мал.4 і мал.5).

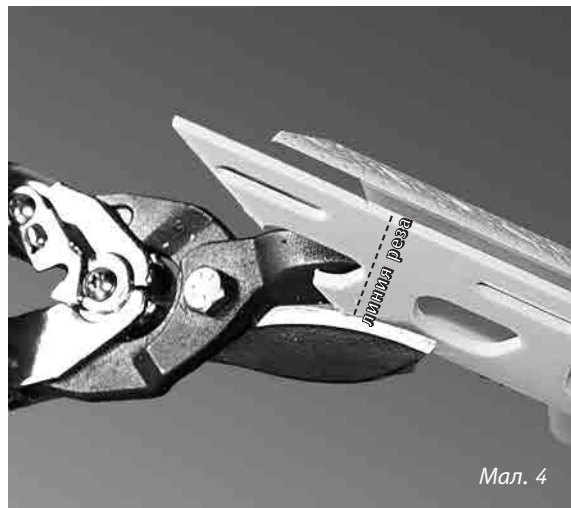
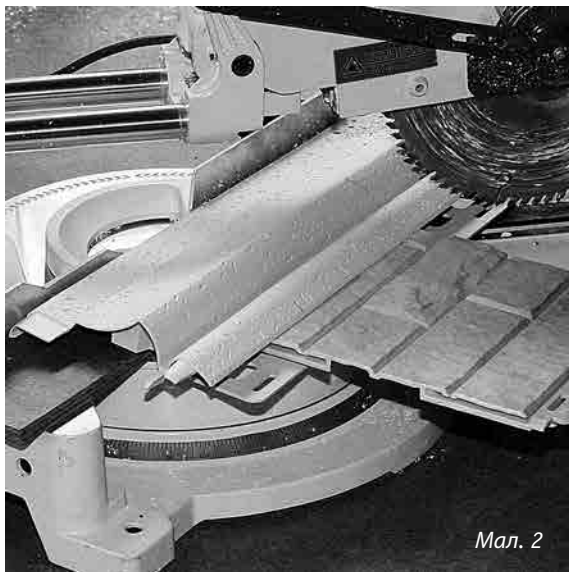



Мал. 6

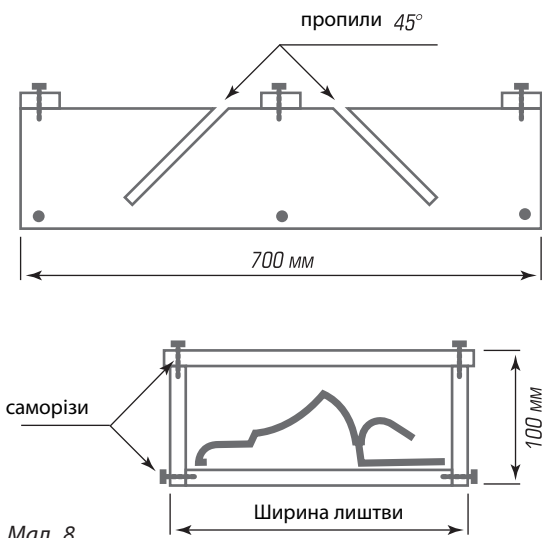

Мал. 8

5) Стики кутових елементів можна обробити термопістолетом. У цьому випадку, кутові елементи попередньо склеюються між собою (мал.6), після чого вони монтується на проріз з іншими елементами (мал.7).

6) У разі запилів ручною ножівкою рекомендується виготовлення стусла (мал.8). Стінки стусла повинні строго витримати ширину лиштви і бути розкріплені у двох паралельних площинах. Матеріал стусла - фанера 8-12 мм. Далі встановлюється лиштва по всьому периметру віконного або дверного отвору.



Мал. 7



Мал. 9



Мал. 9

«Носик» лиштви вставляється в монтажний паз універсального відкосу, а іншим кінцем кріпиться до обрешітки або стіни за допомогою шурупів через спеціальні монтажні пази (мал.7).

Завершальним елементом оздоблення є установка фасадних панелей. Фасадна панель однією стороною вставляється в монтажний паз лиштви, а іншою стороною за допомогою шурупів кріпиться до обрешітки або стіни (мал.10).

1.2. Лиштва «Класик» або «Модерн» + універсальний відкіс (варіант установки з використанням кутових елементів)

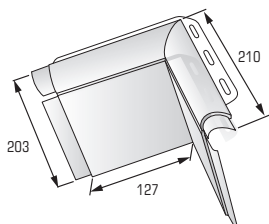

Кут відкосу

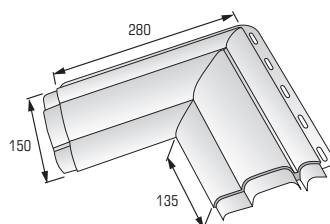

Кут лиштви
Класик

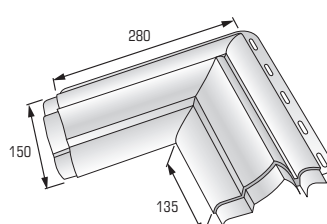

Кут лиштви
Модерн

Варіант установки «Лиштва «Класик»-«Модерн» + універсальний відкіс можна значно спростити, використовуючи нові кутові елементи від компанії «Альта-Профіль».

Вся робота починається з установки кутового елемента відкосу. Один кінець кута відкосу вставляється в стартовий молдинг, який використовується для більш міцного кріплення до віконної або дверної коробки (аналогічно на рис.1), а інший кінець кута відкосу кріпиться до обрешітки або стіни за допомогою шурупів через спеціальні монтажні пази. Потім аналогічним чином встановлюються всі кутові елементи відкосу. Після установки кутів відкосу переходимо до монтажу відкосів. З одного боку відкосу, яким він буде кріпитися до кута, відпилюється 15 см разом з монтажними кріпленнями. Лінія різку буде збігатися з пазом, який є у відкосу, це додасть гармонійності при стикуванні відкосів і кутових елементів. Потім відпиляною частиною відкіс стикується з кутом відкосу, а іншою стороною - з іншим відкосом і так по всьому периметру.

Далі монтується кутовий елемент лиштви

«Класик» або «Модерн» (за вашим бажанням). Носик кута лиштви вставляється в монтажний паз кута відкосу, а іншим кінцем кріпиться до обрешітки або стіни за допомогою шурупів через спеціальні монтажні пази. Аналогічним чином встановлюються всі кутові елементи лиштви.

Далі переходимо до встановлення самої лиштви. З одного боку лиштви, якою вона буде кріпитися до кутового елемента лиштви, акуратно відпилюється 6-8 см разом з монтажними кріпленнями, видаляються всі виступаючі елементи. Відпиляною стороною лиштви стикується з кутовим елементом, а іншою стороною з іншою лиштвою і так по всьому периметру віконного або дверного отвору. Якщо ви все правильно відпиляли і зачистили, то при стикуванні лиштв і кутових елементів не виникне щілин і не буде хвилювого ефекту.

Завершальним елементом оздоблення є установка фасадних панелей. Фасадна панель однією стороною вставляється в монтажний паз лиштви, а іншою стороною кріпиться до обрешітки або стіни.

2. Лиштва як декоративна планка

Лиштву можна використовувати не тільки як оздоблювальний елемент віконних або дверних отворів, але і як декоративний елемент оздоблення. У цьому випадку, лиштва

виступає в ролі декоративної планки, яку Ви можете застосовувати як дизайнерський елемент для оздоблення будинку: наприклад, використовувати його горизонтально по периметру будівлі.

При встановленні лиштви як декоративної планки настійно рекомендуємо шурупи, за допомогою яких кріпляться фасадні панелі на обрешітку, вкручувати не до кінця, а залишати зазор в 4-5мм між шляпкою і панеллю.

Потім лиштва «носіком» чіпляється за виступаючі шляпки шурупів і надійно фіксується, а інший край лиштви кріпиться на обрешітку (мал.12).



В монтажні пази лиштви вставляється наступна фасадна панель (мал.13) і далі здійснюється оздоблення всієї будівлі.

На кутах будинку лиштви стикаються одна з одною під кутом 45° (робляться спеціальні розрізи). При цьому в місці стикування лиштв установка зовнішніх кутів не потрібна. Кут встановлюється до і після декоративної планки (мал.14).

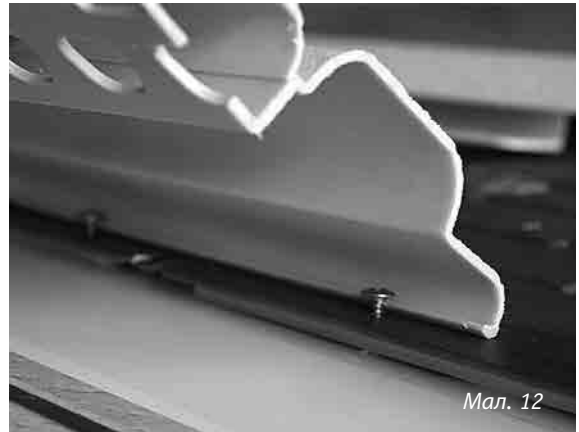

3. Лиштва «Класик» або «Модерн» без відкосу

Будь-яку з лиштв можна встановлювати і без відкосу. У випадку, коли дверна або віконна ніша мають широку частину - більше 20 см, установка універсального відкосу виключається, оскільки його ширини не вистачить, щоб закрити поверхню. У цьому випадку, для оздоблення поверхні ніші використовується фасадна панель, яка підганяється в потрібний розмір.

З одного краю панелі робляться спеціальні пази-пропили (мал.15-16) за допомогою болгарки, при цьому запил повинен бути не глибше ширини «носіка» лиштви, тобто приблизно 3-4 мм, і строго паралельно лиштві, інакше при кріпленні лиштви і панелі буде чітко видно щілину. Далі за ці пази-пропили лиштва чіпляється «носіком», а іншою стороною кріпиться до обрешітки (мал. 17).

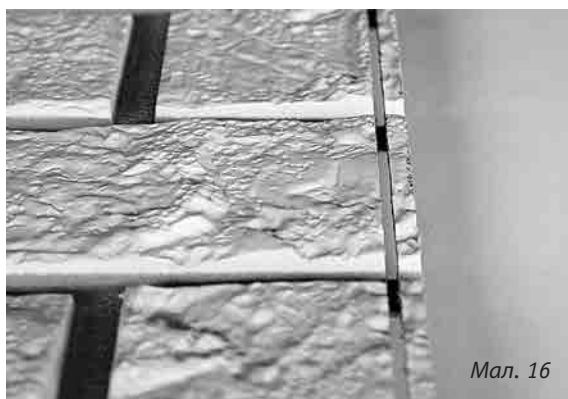
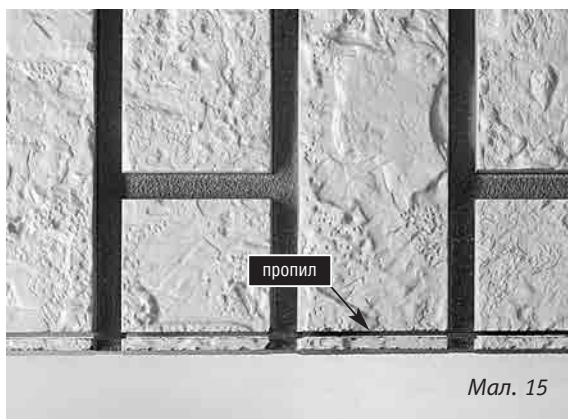

4. Подвійна лиштва «Класик-Модерн»

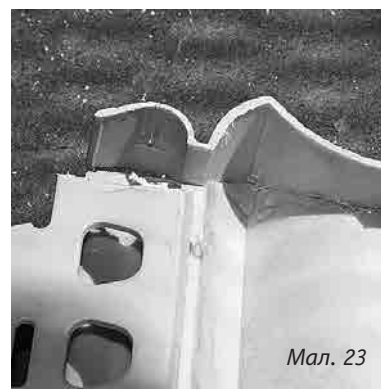
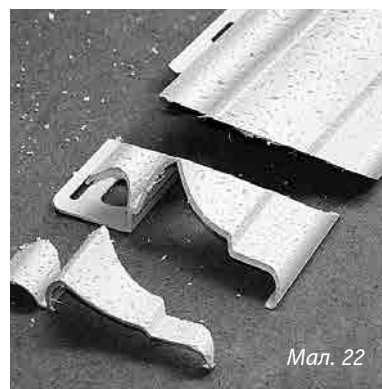
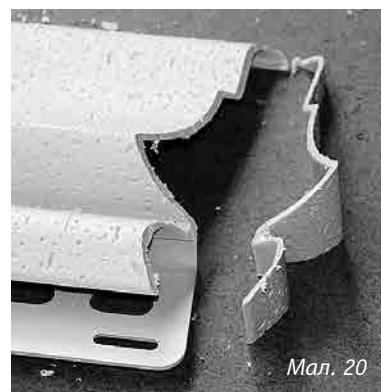
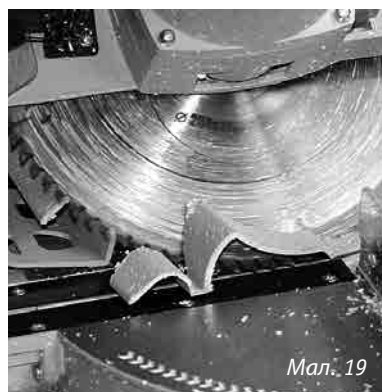
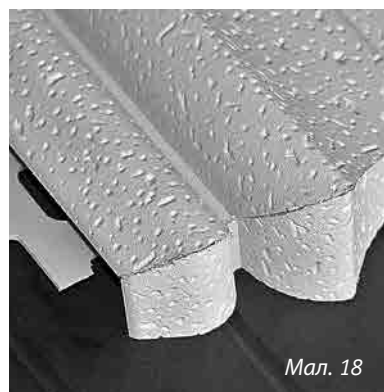

В оздобленні віконного отвору зверху можна використовувати дві лиштиви відразу, а з боків і знизу по одній. Це дозволить більш контрастно виразити вікно на тлі стіни.

Верхня лиштва просто вставляється «носом» в паз нижньої, а з іншого боку закріплюється шурупами, як і при звичайному монтажі. При установці подвійні лиштиви необхідно виготовлення торцевої заглушки (мал.18). Торцева заглушка виготовляється методом подвійного запила лиштиви під кутом 45°:



спочатку розпилюється з лівого боку (мал.19). У результаті виходить відпиляна частина лиштиви - це і буде надалі служити заглушкою (мал.20)

Далі робиться запил лиштиви під кутом 45° з правого боку (мал.21), і виходять такі елементи (мал.22).

Потім відпиляні краї лиштиви і заглушки зачищаються і кріпляться між собою за допомогою клею (мал. 23).



5. Пластиковий універсальний відкіс (окремо від лиштв)

Універсальний відкіс можна використовувати окремо від лиштв. Ним легко обробляти віконні та дверні ніші, ширина яких менше 20см, якщо Ви хочете приховати якісь дефекти або неакуратність. Універсальний відкіс широкою стороною кріпиться безпосередньо до віконної або дверної ніші. Якщо відстань менше 20 см., то відкіс відпилюється до необхідної ширини.

Для полегшення монтажу до дверної або віконної коробки кріпиться стартовий молдинг (мал. 24), в який вставляється відкіс. Іншою стороною відкіс встановлюється на обрешітку і кріпиться за допомогою шурупів через спеціальні монтажні пази (мал. 25). Далі в монтажний зазор відкосу вставляється фасадна панель. Таким чином, відбувається обробка дверного або віконного отвору без застосування лиштиви.

6. Відкіс — підвіконня

Універсальний відкіс може виконувати функцію не тільки додаткової планки для обробки дверних і віконних отворів у поєднанні з лиштвами, але і використовуватися як самостійний елемент.

В даному випадку мова йде про можливість застосування відкосу як підвіконня або відливу. Відкіс захистить поверхню від попадання вологи або сторонніх предметів.

ІНСТРУКЦІЯ

за гарантійними зобов'язаннями та строками служби продукції Групи Компаній «Альта-Профіль»

1. Гарантійні зобов'язання

Підприємство виробник гарантує відповідність випущеної продукції технічним умовам на відповідний вид виробів.

Стандартний гарантійний термін – 1 рік з дня відвантаження виробів зі складу виробника.

У разі не відповідності виробів технічним умовам і паспорту підприємство бере на себе зобов'язання по заміні продукції.

Претензії приймаються до монтажу виробів.

Гарантія не поширюється на вироби, пошкоджені в результаті:

- Недотримання рекомендованих правил транспортування продукції;
- Невиконання рекомендацій по зберіганню продукції, упакованої в поліетиленовий рукав і гофрований короб;
- Механічних деформацій, викликаних зовнішнім ударним або будь-яким іншим впливом;
- Стихійних лих (блискавка, пожежа, повінь тощо), а також інших причин, що знаходяться поза контролем виробника і продавця, недотримання рекомендованих правил.

Всі умови гарантії діють в рамках Закону України «Про захист прав споживачів» та регулюються законодавством країни.

2. Термін служби виробів із пластику

Термін служби продукції «Альта-Профіль» встановлюється, виходячи з щорічних лабораторних випробувань в різних випробувальних центрах, на основі відповідних протоколів, а також на основі багаторічного досвіду роботи компанії з випуску різноманітних виробів з пластику.

Встановлено такі строки:

- Вся продукція з пластику зберігає декоративні (зовнішній вигляд) і міцнісні (стійкість до удару, пластичність, відсутність здуття і розшарувань) властивості протягом не менше 20 років в умовах експлуатації в помірнохолодному та холодному кліматі (при температурах від - 50 ° С до + 60 ° С). Підстава: Висновок ЗАТ «Центр сертифікації «Композит Тест» №420С від 15.01.2009г.

- Щодо збереження колірних характеристик (світлостійкість):

ПВХ сайдинг - не менше 20 років на всі кольори;

Підстава: Висновок Координаційної Центру «Полісерт» №1027/П2009

- Фасадні панелі з поліпропілену - не менше 30 років на всі кольори.

Підстава: Висновок Координаційної Центру «Полісерт» №1028 / П2009 від 22.04.2009г.

Термін служби виробів із пластику залежить від багатьох факторів, у тому числі від мінливих кліматичних умов (сонячна активність, вологість, низькі температури). У будь-якому випадку для того, щоб не знижувати установлений терміни служби, необхідно:

- Суворо дотримуватися розробленої ГК«Альта-Профіль» інструкції з монтажу панелей і оздоблювальних елементів;

- Не піддавати змонтовані панелі механічному впливу;

- Усі роботи з монтажу здійснювати особами, що мають необхідну кваліфікацію і дозвіл на проведення таких робіт;

- У період експлуатації виріб слід періодично протирати вологою ганчіркою, змоченою в теплій воді.